

PM 512



Предохранительные клапаны Перепускной клапан

Архангельск (8182)63-90-72
Астана (7172)727-132
Астрахань (8512)99-46-04
Барнаул (3852)73-04-60
Белгород (4722)40-23-64
Брянск (4832)59-03-52
Владивосток (423)249-28-31
Волгоград (844)278-03-48
Вологда (8172)26-41-59
Воронеж (473)204-51-73
Екатеринбург (343)384-55-89
Иваново (4932)77-34-06

Ижевск (3412)26-03-58
Иркутск (395)279-98-46
Казань (843)206-01-48
Калининград (4012)72-03-81
Калуга (4842)92-23-67
Кемерово (3842)65-04-62
Киров (8332)68-02-04
Краснодар (861)203-40-90
Красноярск (391)204-63-61
Курск (4712)77-13-04
Липецк (4742)52-20-81

Магнитогорск (3519)55-03-13
Москва (495)268-04-70
Мурманск (8152)59-64-93
Набережные Челны (8552)20-53-41
Нижний Новгород (831)429-08-12
Новокузнецк (3843)20-46-81
Новосибирск (383)227-86-73
Омск (3812)21-46-40
Орел (4862)44-53-42
Оренбург (3532)37-68-04
Пенза (8412)22-31-16

Пермь (342)205-81-47
Ростов-на-Дону (863)308-18-15
Рязань (4912)46-61-64
Самара (846)206-03-16
Санкт-Петербург (812)309-46-40
Саратов (845)249-38-78
Севастополь (8692)22-31-93
Симферополь (3652)67-13-56
Смоленск (4812)29-41-54
Сочи (862)225-72-31
Ставрополь (8652)20-65-13

Сургут (3462)77-98-35
Тверь (4822)63-31-35
Томск (3822)98-41-53
Тула (4872)74-02-29
Тюмень (3452)66-21-18
Ульяновск (8422)24-23-59
Уфа (347)229-48-12
Хабаровск (4212)92-98-04
Челябинск (351)202-03-61
Череповец (8202)49-02-64
Ярославль (4852)69-52-93

Киргизия (996)312-96-26-47

Россия (495)268-04-70

Казахстан (772)734-952-31

PM 512

Перепускной клапан PM 512 предназначен для использования в системах тепло- и холодоснабжения с переменным расходом. Он снабжен гибкой мембраной из бутадиен-нитрилового каучука (БНК), обеспечивающей длительный срок службы, а также вспомогательной пружиной, гарантирующей надежность функции открытия. Конструкция клапана гарантирует легкость установки и обслуживания в стесненных условиях. Корпус из ковкого чугуна окрашен методом электрофореза, что обеспечивает оптимальную защиту от коррозии.



Ключевые особенности

- > **Осевая конструкция**
Обеспечивает бесшумное понижение высокого давления.
- > **Пневматический задатчик**
Обеспечивает регулируемую настройку от 0 до 16 бар.

Технические характеристики

Область применения:

Системы тепло- и холодоснабжения с переменным расходом.

Функция:

Компактный перепускной клапан с пневматическим задатчиком. Открывается при увеличении давления на впуске.

Диапазон размеров:

DN 15-125

Номинальное давление:

PN 25 или PN 16 (DN 100-125)

Макс. дифференциальное давление (ΔрV):

1 600 кПа = 16 бар

Диапазон настроек:

0-16 бар

Температура:

Макс. рабочая температура: 100°C
Мин. рабочая температура: -10°C

Среда:

Вода и нейтральные жидкости, водно-гликолевая смесь.

Материал:

Корпус клапана: Ковкий чугун EN-GJS-400
Мембрана и уплотнители: БНК, EPDM

Обработка поверхностей:

Окраска методом электрофореза.

Marking:

TA, DN, PN, Kvs, Материал и указатель направления потока.

Фланцы:

DN 15-50 (по желанию заказчика):
Согласно требованиям EN-1092-2:1997, тип 16.
DN 65-125: Согласно требованиям EN-1092-2:1997, тип 21.

Принцип действия

Давление на впуске действует через внутреннюю импульсную трубку (Δp^-) на выпускную сторону мембраны (1) и совместно с усилием пружины (3), открывает клапан. Давление сжатого газа, содержащегося в задатчике давления (4), действует через другую импульсную трубку (Δp^+) на впускную сторону мембраны и закрывает клапан. До тех пор, пока силы, воздействующие на диафрагму, находятся в равновесии, седло клапана остается неподвижным. При увеличении давления на впуске клапан открывается, пока равновесие не будет вновь достигнуто. В редких случаях разрыва мембраны давление на верхнюю и нижнюю стороны мембраны уравнивается и безотказная вспомогательная пружина немедленно открывает клапан до упора. Усилие пружины соответствует 20 кПа перепада давления на диафрагме.

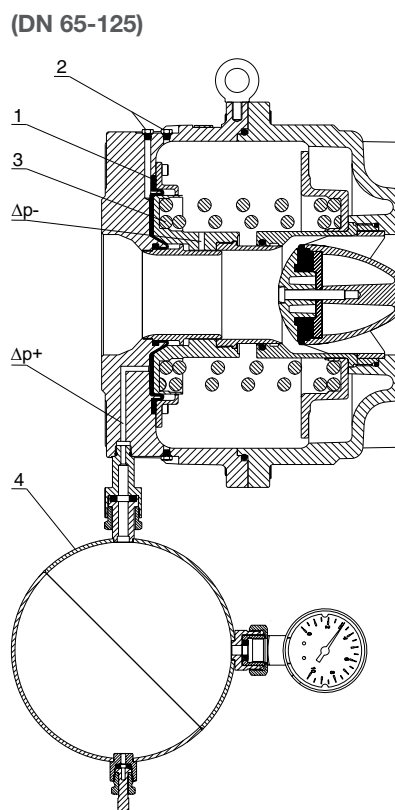

ПОДБОР

Выберите размер в соответствии с максимальной скоростью. В целях предотвращения шума максимальная скорость не должна превышать 2 м/сек в жилых зданиях, и 3 м/сек в промышленных зданиях.

Расчет перепада давления на клапане осуществляется при помощи следующего уравнения:

$$\Delta p = \left(\frac{q}{100 \times Kvs} \right)^2 \quad [\text{кПа, л/ч}]$$

Установка

Направление потока обозначено стрелкой на табличке с паспортными данными клапана (5). Оптимальным положением является горизонтальное, с направленными вверх винтами для выпуска воздуха (2).

Не рекомендуется устанавливать фильтр перед клапаном сброса давления, так как он может ограничить или заблокировать поток.

Необходимо позаботиться о том, чтобы рабочая температура и давление не превышали допустимых значений.

Прежде чем устанавливать регулятор, проверьте его монтажную длину, а также расстояние между точками монтажа на трубопроводе.

Сначала установите соединения (отводы под приварку и резьбовые отводы) на трубопровод, затем удалите оставшуюся после сварочных работ окалину (при обнаружении таковой). После этого установите регулятор. При использовании фланцевых соединений необходимо проверить диаметр средней окружности и диаметр отверстий для винтов.

После того, как трубопровод и регулятор заполнятся водой, а давление стабилизируется, необходимо удалить воздух из регулятора при помощи винтов выпуска воздуха.

Стандартные фитинги

Постарайтесь не монтировать отводы и насосы непосредственно перед клапаном.

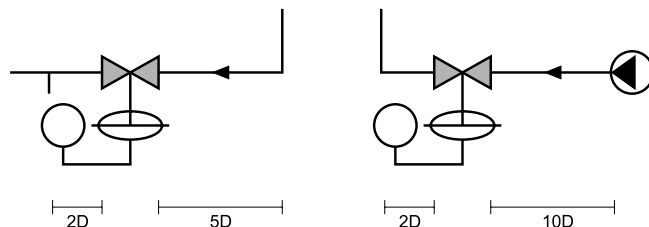

Пример использования

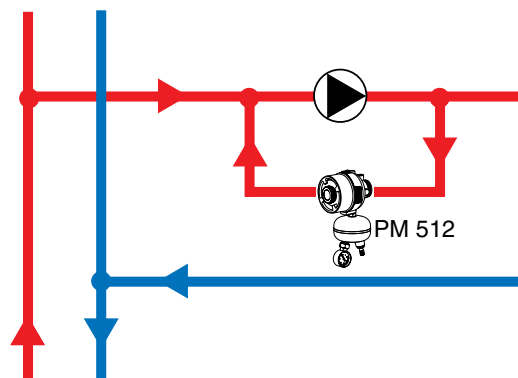

НАСТРОЙКА

Наполните задатчик давления сжатым воздухом или азотом. Давление в задатчике давления должно быть на 20 кПа выше заданного давления в системе.

Давление на PM 512 может регулироваться либо при помощи датчика давления на трубопроводе, либо при помощи датчика давления в задатчике давления.

Артикулы изделий

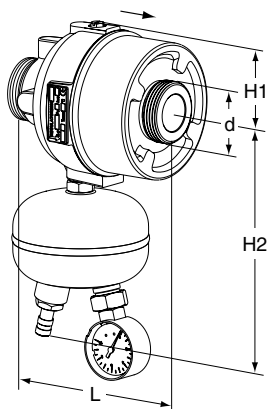

DN 15-50

DN	d	L	H1	H2	Kvs	Кг	№ изделия
PN 25							
15/20	G1	106	45	143	4	1,0	52 766-120
25/32	G1 1/4	125	55	161	12	1,7	52 766-125
40/50	G2	131	75	198	30	4,4	52 766-140

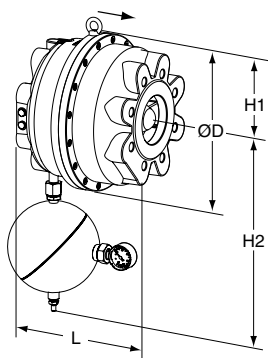

DN 65-125

DN	D	L	H1	H2	Kvs	Кг	№ изделия
PN 25 (DN 65 и 80 также подходят для фланцев PN 16)							
65	200	160	100	390	60	14	52 766-165
80	200	160	100	390	60	14	52 766-180
100	320	254	160	430	150	60	52 766-190
125	320	254	160	430	150	60	52 766-191
PN 16							
100	320	254	160	430	150	60	52 766-390
125	320	254	160	430	150	60	52 766-391

Kvs = м³/ч при перепаде давления в 1 бар и полностью открытом клапане.
 → = Направление потока

Соединения для DN 15-50

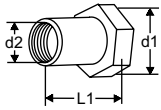

С внутренней резьбой

Резьба соответствует параметрам ISO 228
С гайками

d1	d2	L1*	№ изделия
G1	G1/2	26	52 759-015
G1	G3/4	32	52 759-020
G1 1/4	G1	47	52 759-025
G1 1/4	G1 1/4	52	52 759-032
G2	G1 1/2	52	52 759-040
G2	G2	64,5	52 759-050

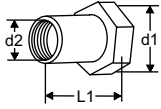

С внутренней резьбой Rc

Резьба соответствует параметрам ISO 7-1
С гайками

d1	d2	L1*	№ изделия
G1	Rc1/2	26	52 751-301
G1	Rc3/4	32	52 751-302
G1 1/4	Rc1	47	52 751-303
G1 1/4	Rc1 1/4	52	52 751-304
G2	Rc1 1/2	52	52 751-305
G2	Rc2	64,5	52 751-306

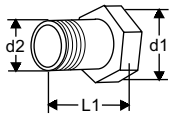

С внешней резьбой

Резьба соответствует параметрам ISO 7
С гайками

d1	d2	L1*	№ изделия
G1	R1/2	34	52 759-115
G1	R3/4	40	52 759-120
G1 1/4	R1	40	52 759-125
G1 1/4	R1 1/4	45	52 759-132
G2	R1 1/2	45	52 759-140
G2	R2	50	52 759-150

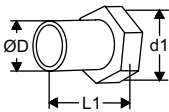

Для сварки

С гайками

d1	D	L1*	№ изделия
G1	20,8	37	52 759-315
G1	26,3	42	52 759-320
G1 1/4	33,2	47	52 759-325
G1 1/4	40,9	47	52 759-332
G2	48,0	47	52 759-340
G2	60,0	52	52 759-350

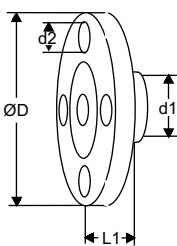

Фланцевое

Фланец соответствует требованиям EN-1092-2:1997, тип 16.

d1	d2	D	L1*	№ изделия
G1	M12	95	10	52 759-515
G1	M12	105	20	52 759-520
G1 1/4	M12	115	5	52 759-525
G1 1/4	M16	140	15	52 759-532
G2	M16	150	5	52 759-540
G2	M16	165	20	52 759-550

*) Установочная длина (от поверхности уплотнителя до торца соединения).

Архангельск (8182)63-90-72
Астана (7172)727-132
Астрахань (8512)99-46-04
Барнаул (3852)73-04-60
Белгород (4722)40-23-64
Брянск (4832)59-03-52
Владивосток (423)249-28-31
Волгоград (844)278-03-48
Вологда (8172)26-41-59
Воронеж (473)204-51-73
Екатеринбург (343)384-55-89
Иваново (4932)77-34-06

Ижевск (3412)26-03-58
Иркутск (395)279-98-46
Казань (843)206-01-48
Калининград (4012)72-03-81
Калуга (4842)92-23-67
Кемерово (3842)65-04-62
Киров (8332)68-02-04
Краснодар (861)203-40-90
Красноярск (391)204-63-61
Курск (4712)77-13-04
Липецк (4742)52-20-81

Магнитогорск (3519)55-03-13
Москва (495)268-04-70
Мурманск (8152)59-64-93
Набережные Челны (8552)20-53-41
Нижний Новгород (831)429-08-12
Новокузнецк (3843)20-46-81
Новосибирск (383)227-86-73
Омск (3812)21-46-40
Орел (4862)44-53-42
Оренбург (3532)37-68-04
Пенза (8412)22-31-16

Пермь (342)205-81-47
Ростов-на-Дону (863)308-18-15
Рязань (4912)46-61-64
Самара (846)206-03-16
Санкт-Петербург (812)309-46-80
Саратов (845)249-38-78
Севастополь (8692)22-31-93
Симферополь (3652)67-13-56
Смоленск (4812)29-41-54
Сочи (862)225-72-31
Ставрополь (8652)20-65-13

Сургут (3462)77-98-35
Тверь (4822)63-31-35
Томск (3822)98-41-53
Тула (4872)74-02-29
Тюмень (3452)66-21-18
Ульяновск (8422)24-23-59
Уфа (347)229-48-12
Хабаровск (4212)92-98-04
Челябинск (351)202-03-61
Череповец (8202)49-02-64
Ярославль (4852)69-52-93

Киргизия (996)312-96-26-47

Россия (495)268-04-70

Казахстан (772)734-952-31

<https://imita.nt-rt.ru/> || iat@nt-rt.ru